

高砂小学校サッカーコートの方

改訂: 2013.07.05 AKABA
作成: 2011.12.06 AKABA

基本的には、3人セット×3で横(短)2と縦(長)1。(セットはメジャー2名、ラインカー1名)
※ラインカーのライン幅は長い方でラインを引くこと

- ①. 基準となるゴールラインを引く
鉄棒の間あたりに南を向いて立つと、グラウンドに青いヒモが何カ所かある。
これを東側ゴールラインとする。

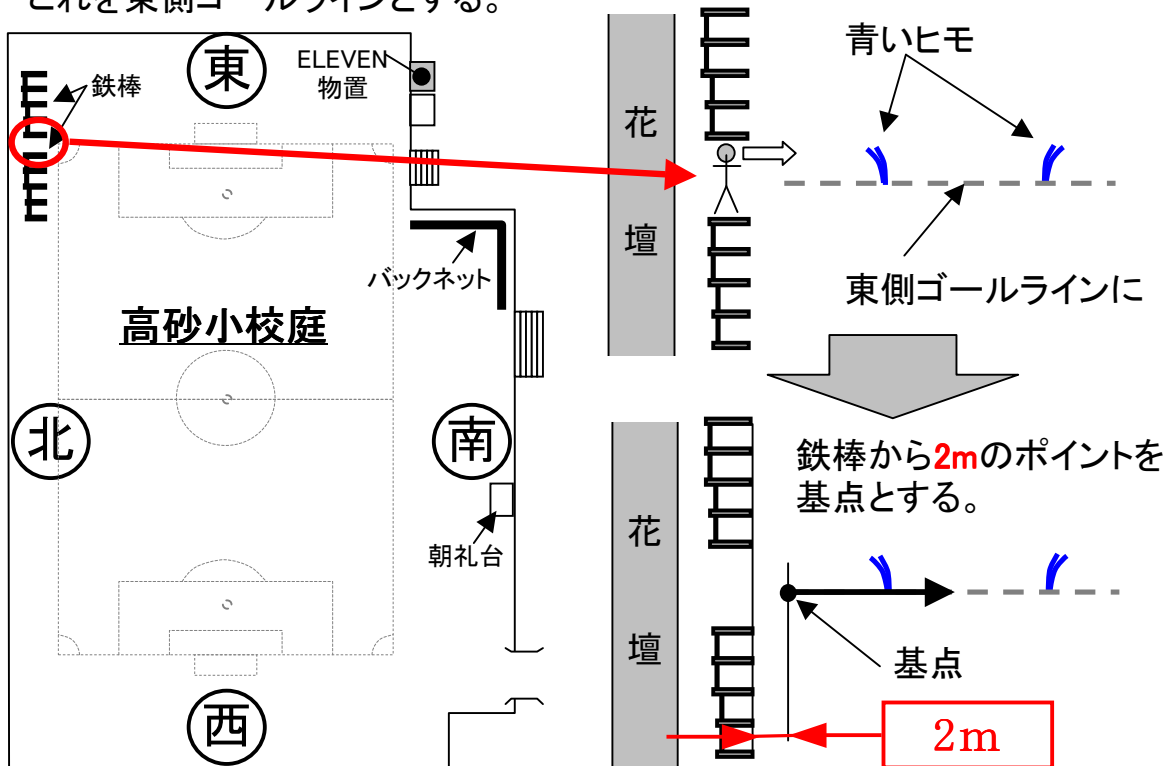

- ②. 基点にメジャーの『0』を合わせ、青いヒモのラインを通過し『46m』まで伸ばす。
(短い)

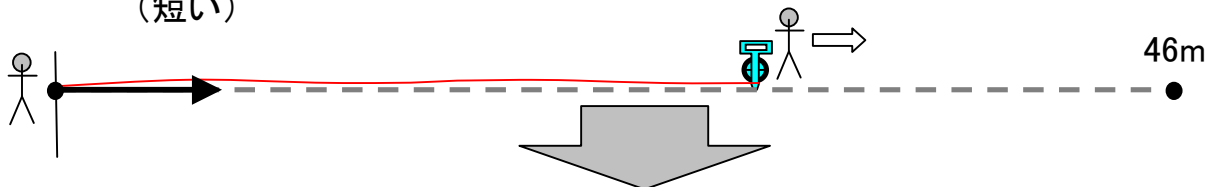

ゴールラインをラインカーで引く、また、以下数値に石灰でマーク(印)つける。

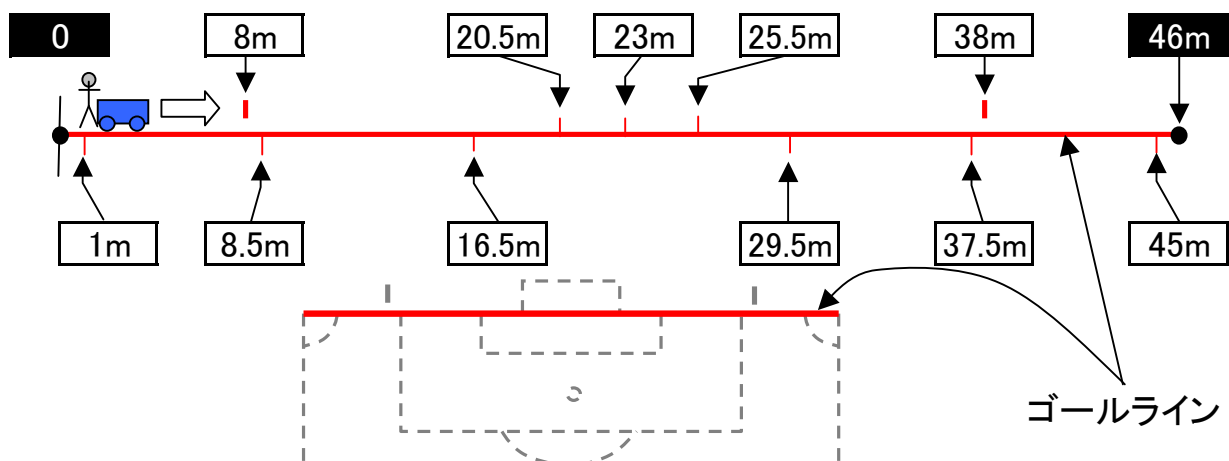

※8mと38mは外側ゴールラインより離して引くこと。

高砂小学校サッカーコートづくり方

改訂: 2013.07.05 AKABA
作成: 2011.12.06 AKABA

- ③. ②で引いた基準となりゴールラインに対し、直角のタッチライン(北側)の準備として直角を作る。長いメジャー(100m)を使い3名で行う。
※この作業は省略可(ゴールラインの起点から、側溝に平行に目見当でも可)。

- ③-1. 先ずゴールライン起点から30mに印をつける。
- ③-2. 起点にメジャー0を合わせ、30mの地点にメジャー90mを合わせ。
- ③-3. メジャーの40mを持ち北側側溝沿いタッチラインを引く方向へ引っ張る。起点(メジャー0m)側とゴールライン30m地点のメジャー90m側両方が張った状態のところをゴールラインとタッチラインが直角となる。
- ③-4. 直角のタッチラインを途中までラインカーで引く。

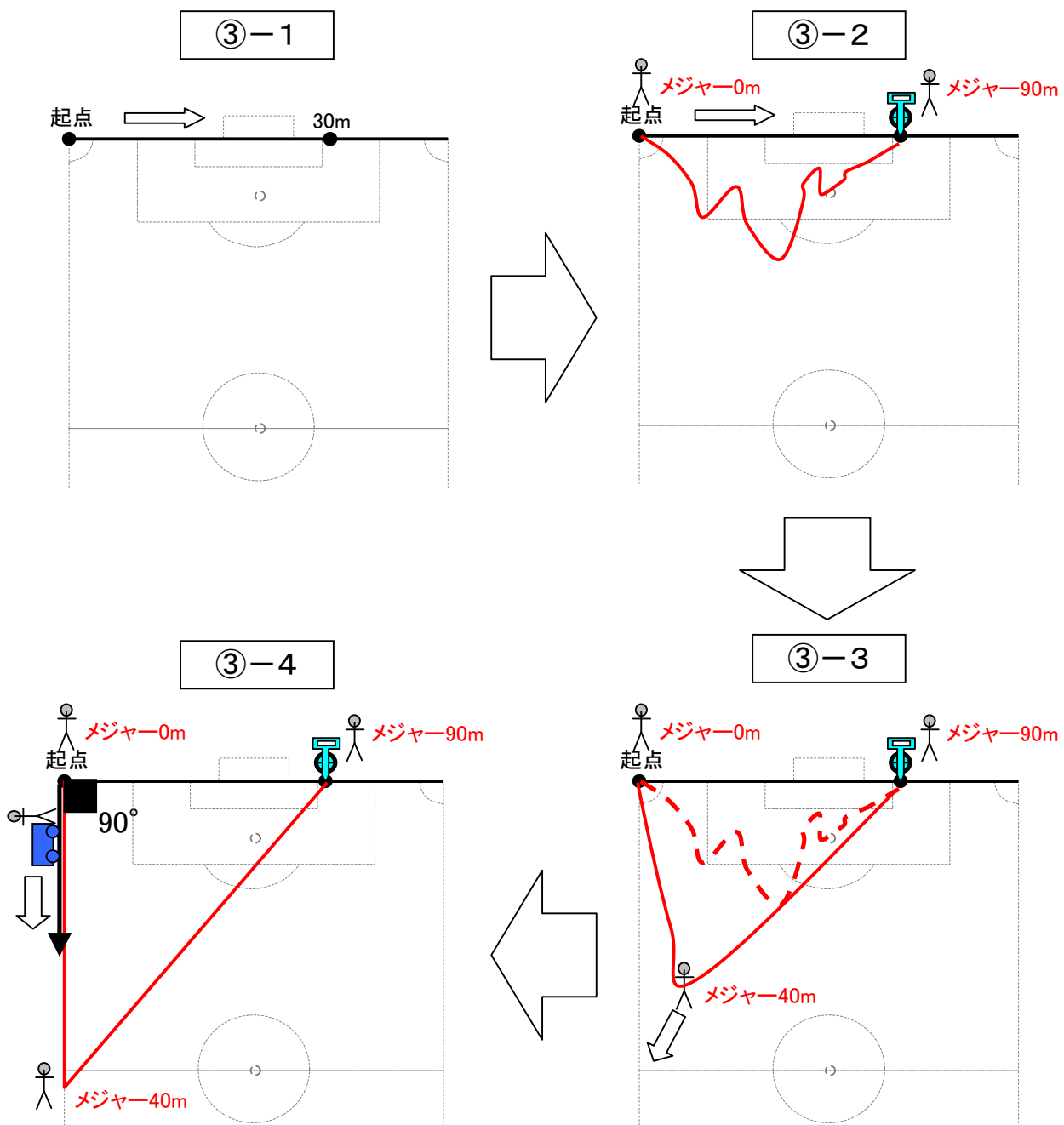

高砂小学校サッカーコートの作り方

改訂: 2013.07.05 AKABA
作成: 2011.12.06 AKABA

- ④. 長いメジャー(100m)を使い、北側タッチラインを起点から74mまで引く。
半分の37mの位置がセンターラインなのでマーク(印)をつける。
④-1. ゴールライン起点にメジャー0を合わせ74mで押さえる。
④-2. ラインカーで線を引く、途中37mの位置にマークつける。

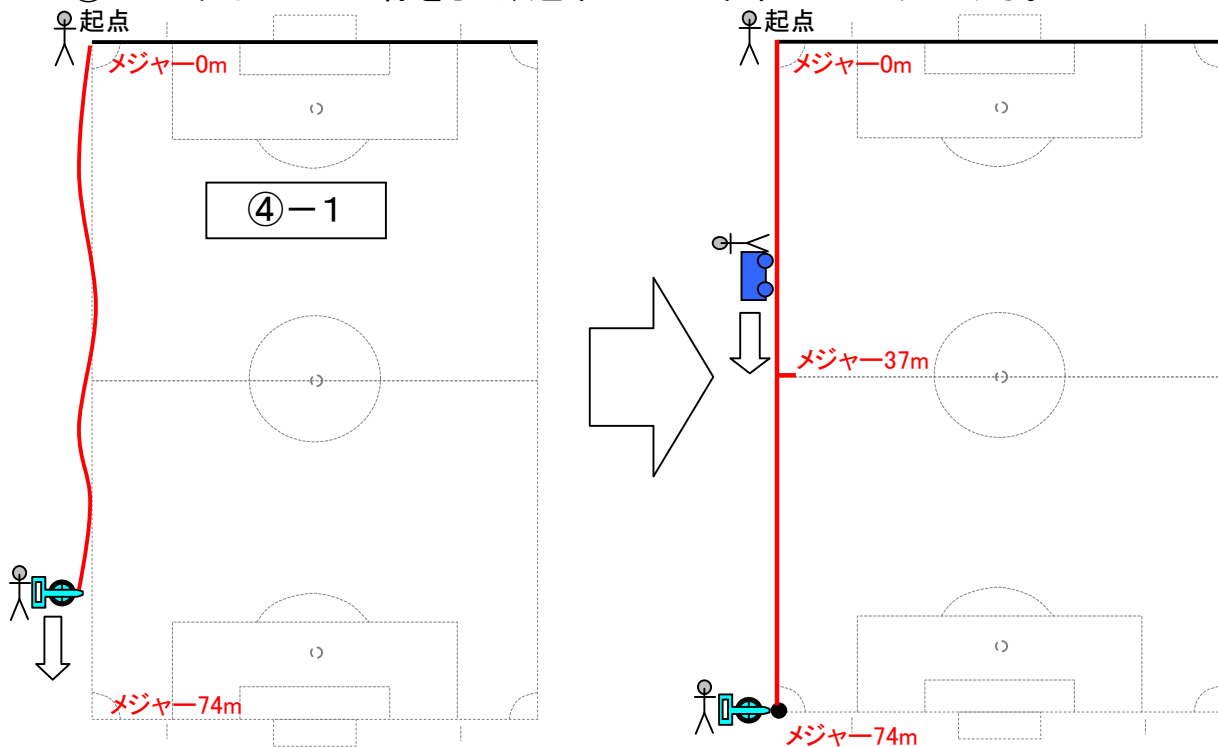

- ⑤. ②東側ゴールラインを引いた3名セットは西側ゴールライン側へ移動し、
④北側タッチラインを引いた3人セットは南側タッチライン側へ移動する。

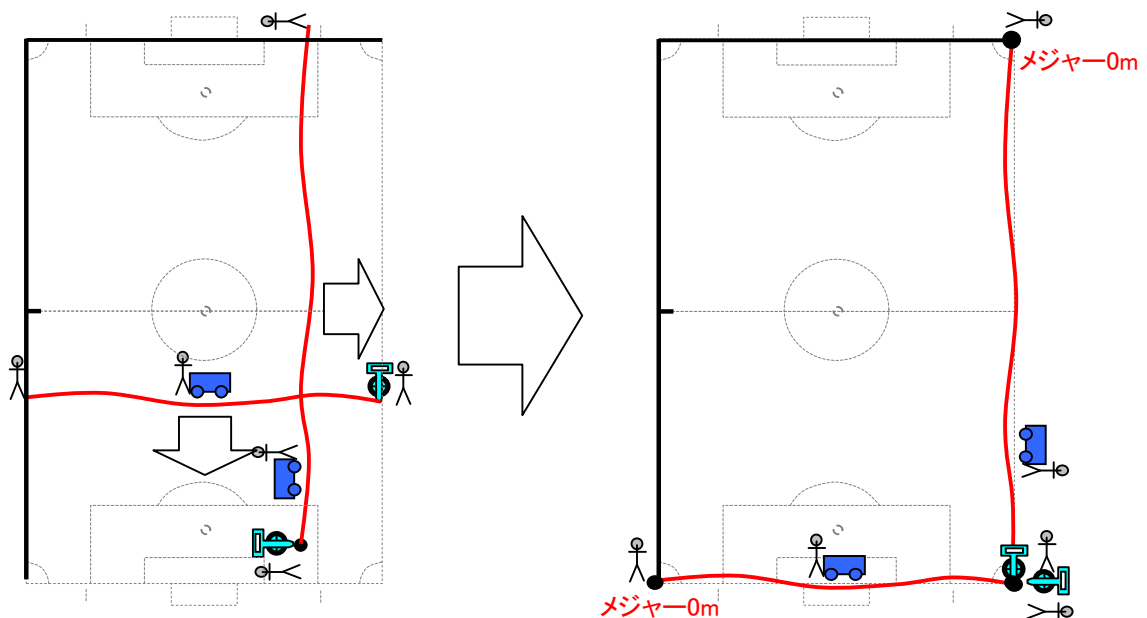

- ⑥. 東側ゴールライン46mポイントに0mを合わせ74mと、
北側タッチライン74mポイントに0mを合わせ46mの合う位置にセットする。
⑦. ②と同じ作業を西側ゴールラインで行いラインカーで線を引く。
④と同じ作業を南側タッチラインで行いラインカーで線を引く。
※これで外周が出来あがる。

高砂小学校サッカーコートの作り方

改訂: 2013.07.05 AKABA
作成: 2011.12.06 AKABA

- ⑧. タッチラインの中央37mにメジャーを合わせセンターラインを引く。

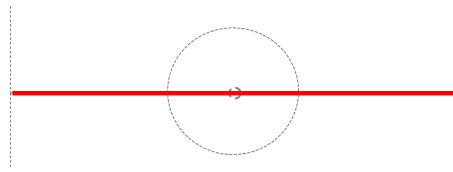

- ⑨. ペナルティエリアの印に74mメジャーを合わせメジャー目盛12m/62mまで線を引く。
 ゴールエリアの印に74mメジャーを合わせメジャー4m/70m目盛まで線を引く。
 中央の印に74mメジャー合わせ8m/66m目盛にペナルティマークをラインカーから石灰をすくって丸く盛る。また、センターラインとメジャーの交点にセンターマークを同様に石灰を丸く盛る。
 ※尚、これらは、下図右から左へ以下()の順に移動しながら効率的に行う。
 (ペナルティ→ゴール→マーク)

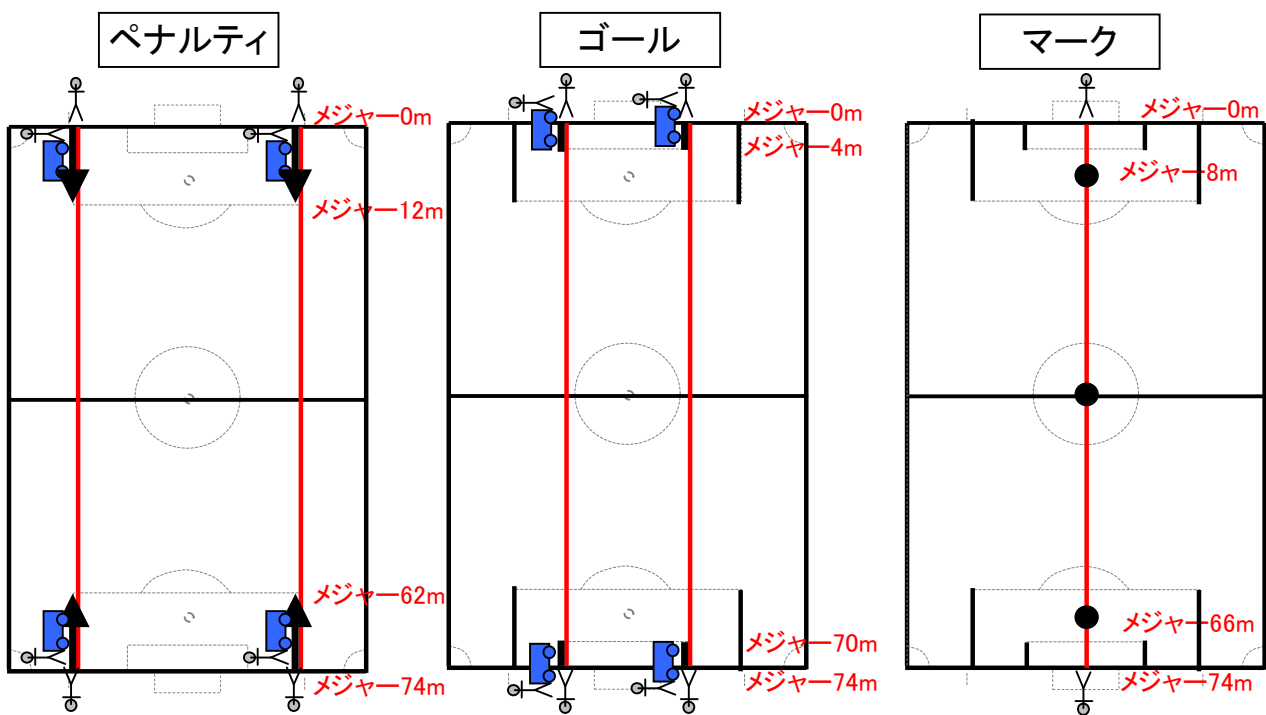

- ⑩. ペナルティエリア/ゴールエリアの横線(下図赤線)を引く。
 メジャーで縦線の先端同士を結ぶか目見当で引く。
 ※東西ともに

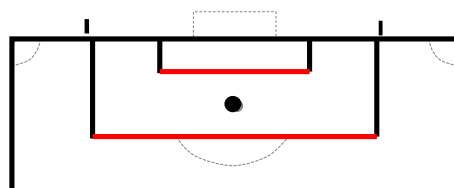

ペナルティエリアとゴールエリアの簡単な確認手段

ゴールエリアの縦横『3倍』がペナルティエリア！
その間にペナルティスポット。

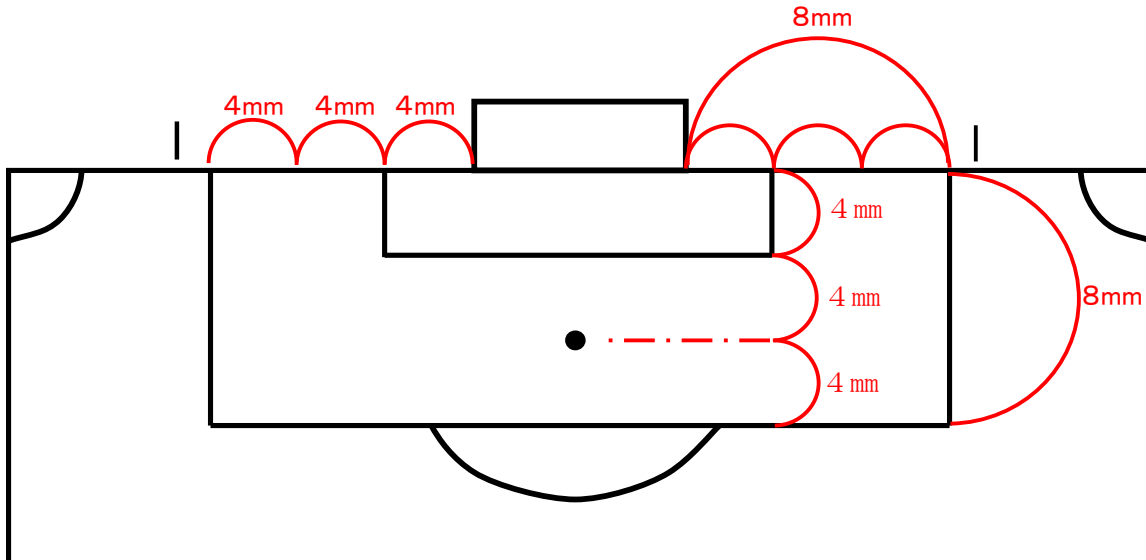

ってことは、下図のようにペナルティの角からゴールポストを見ると、ペナルティエリアの角・ゴールエリアの角・ゴールポストが一直線になる筈！

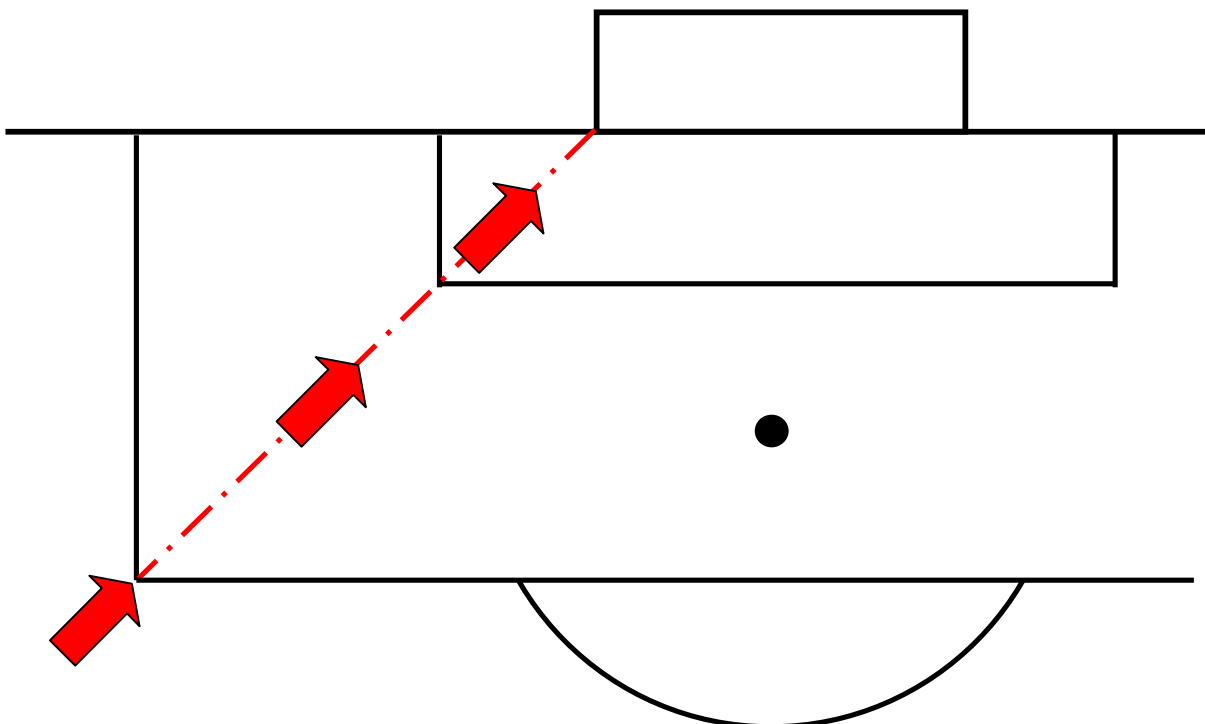

高砂小学校サッカーコートづくり方

改訂: 2013.07.05 AKABA
作成: 2011.12.06 AKABA

⑪. ペナルティアークを引く。

⑪-1. メジャーの0mをペナルティマークに押さえ、7mで円を書く。
(メジャー本体か棒を使って)

⑪-2. 石灰でなぞるように引く。

※東西ともに

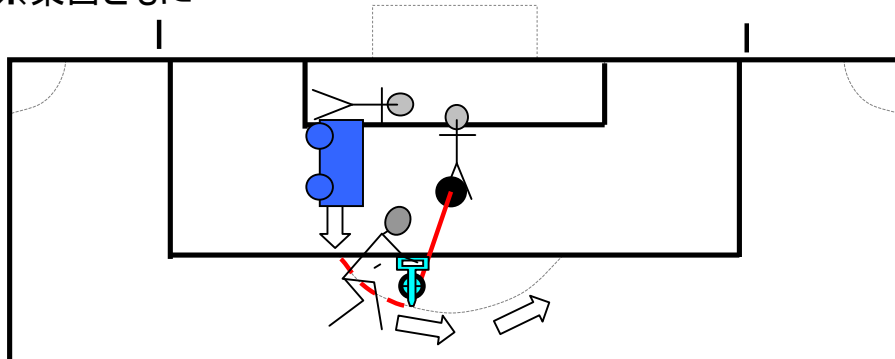

⑫. センターサークルを引く。

⑫-1. メジャーの0mをセンターマークに押さえ、7mで円を書く。
(メジャー本体か棒を使って)

⑫-2. 石灰でなぞるように引く。

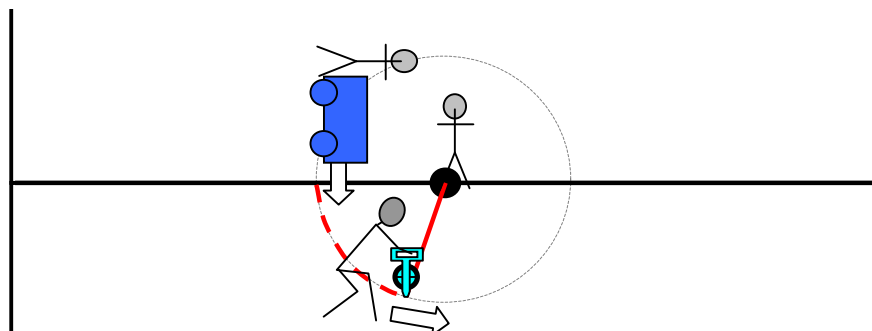

⑬. コーナーアーク(1m)を四隅に引く。

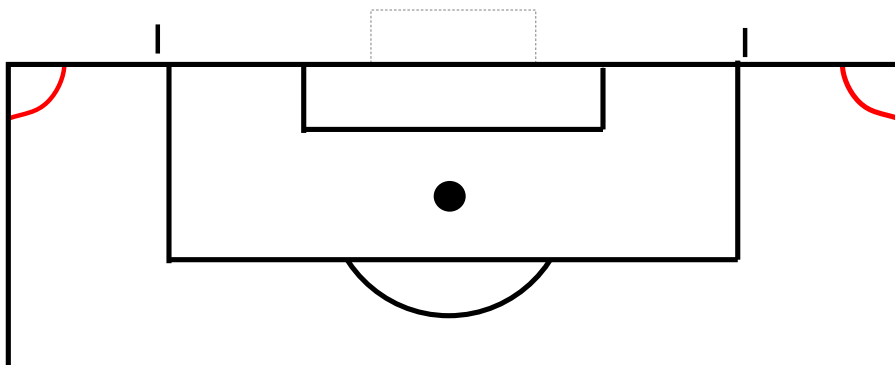

高砂小学校サッカーコートの方

改訂: 2013.07.05 AKABA
作成: 2011.12.06 AKABA

- ⑭. ゴールを運ぶ。
- ⑮. コーナーフラッグを四隅へ設置する。
- ⑯. ゴールへ転倒防止のゴールウェイトを各4個置く。
- ⑰. 鉄棒前、階段前に危険防止のマーカーコーンを設置する。
鉄棒に、ブルーシートを下げ目立たせる(衝突時の衝撃回避目的)
- ⑱. 東側ゴール裏アップゾーン境目を引く。余ったコーンを置く。
- ⑲. 南側アップゾーン境目を引く。
- ⑳. テクニカルエリアを引く。(位置は適当)

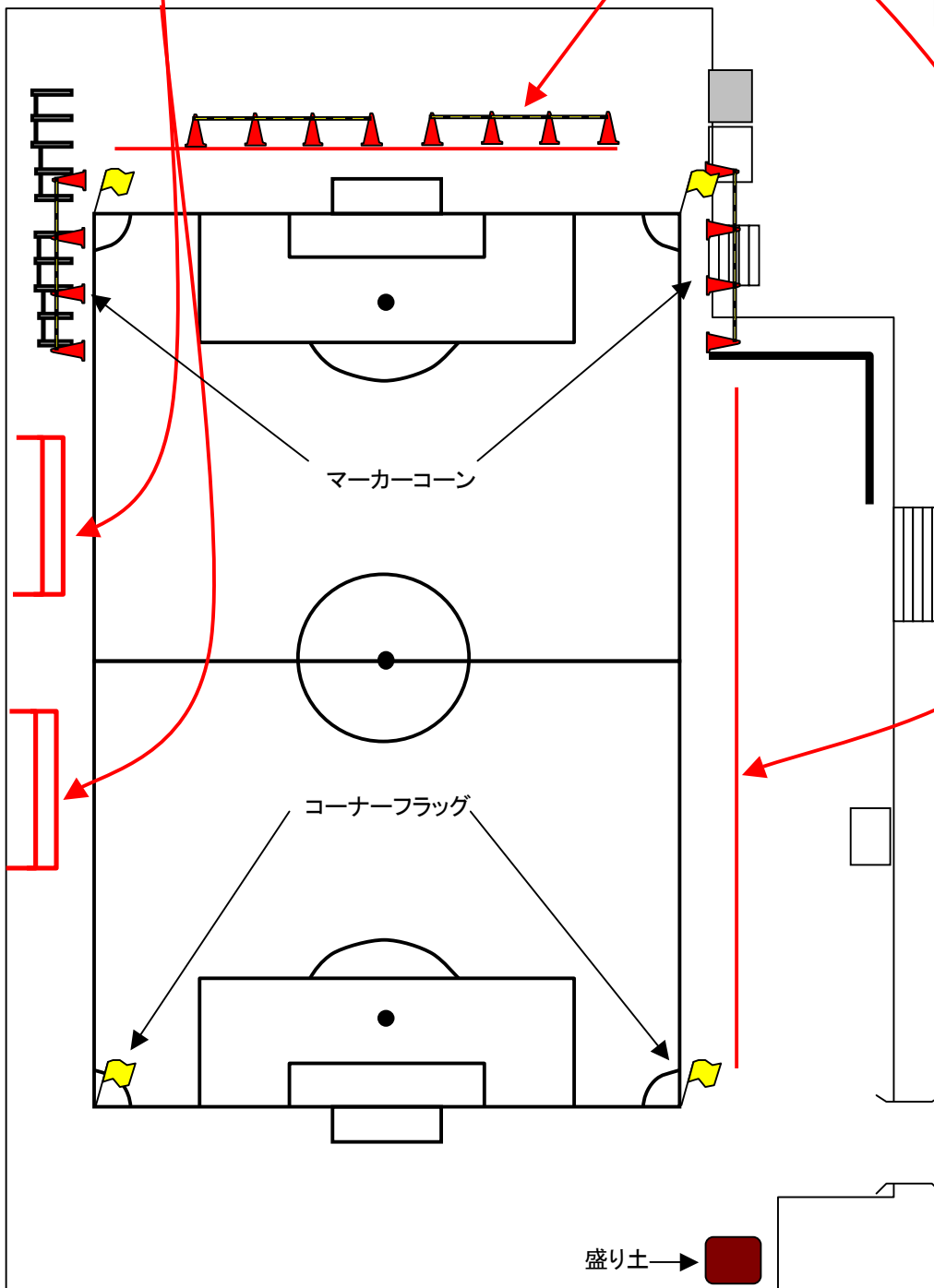



参考) なでしこリーグ ピッチサイズ(3年生)/高砂小ピッチ比較

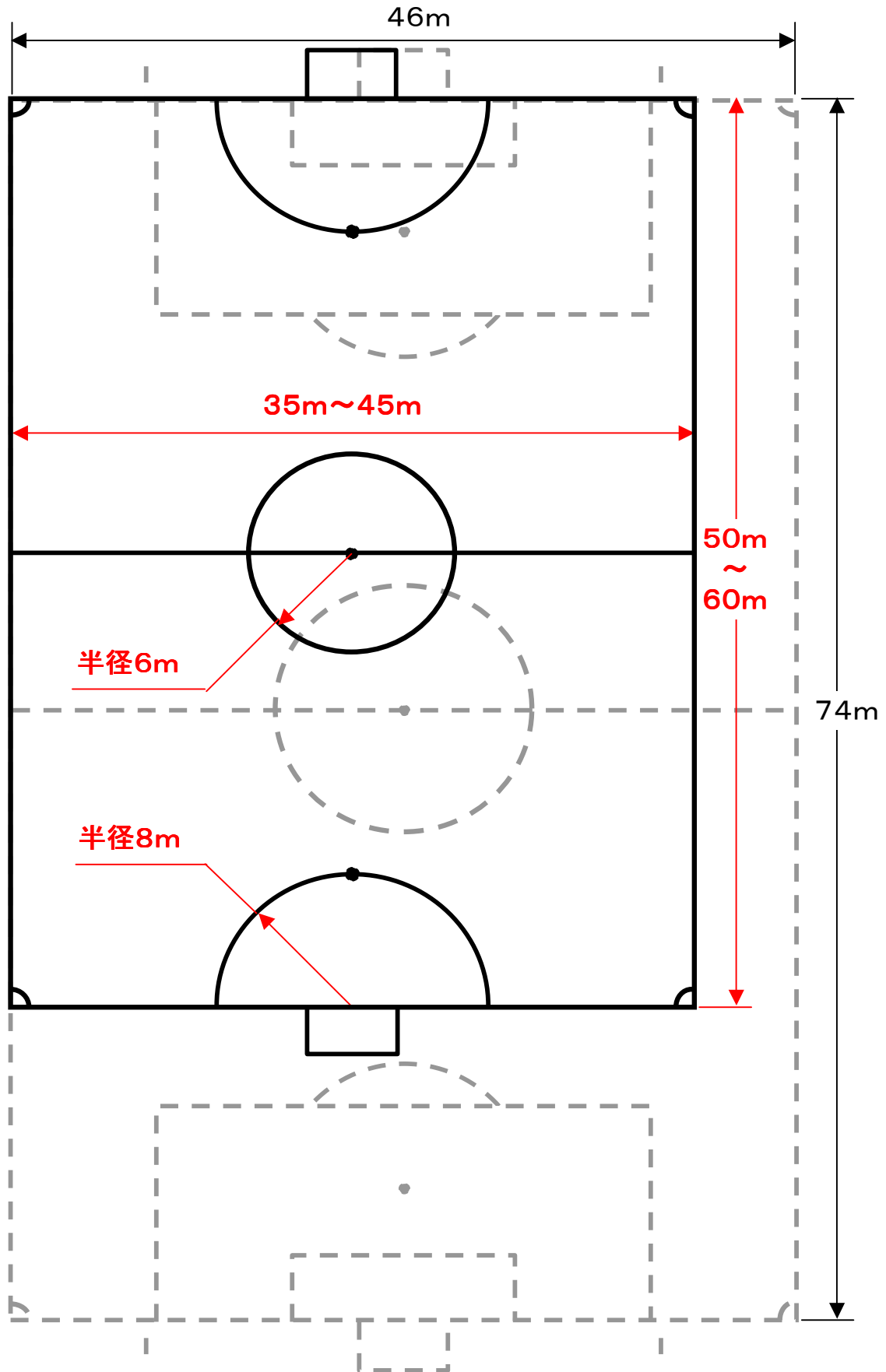

参考) 交流大会E/Fクラス ピッチサイズ/高砂小ピッチ比較

